

HyBase 6100

Versátil mesa de operação elétrica

Especificações técnicas

Dimensões	
Comprimento total	2060mm
Altura sem estofamento	600mm-950mm
Largura sem trilho lateral	520mm
Largura com trilho lateral	590mm

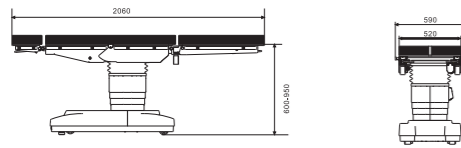

Posição de Trendelenburg	
Trendelenburg	Max. 25°
Trendelenburg reverso	Max. 25°

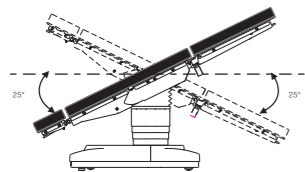

Placas para pernas	
Placas para pernas p/ cima	Max. 20°
Placas para pernas p/ baixo	Max. 90°

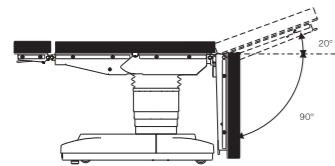

Posição reflex	
Posição reflex	110°
Trendelenburg	25°
Ponto de montagem p/ cima	45°

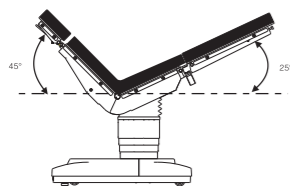

Deslocamento longitudinal (opcional)	
Deslocamento da cabeça à extremidade	Max. 320mm

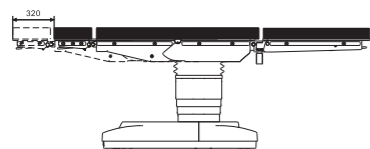

Inclinação lateral	
Inclinação à esq.	Max. 20°
Inclinação à dir.	Max. 20°

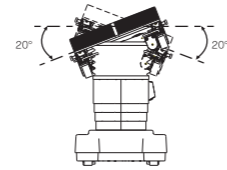

Placa posterior	
Placa posterior p/ cima	Max. 80°
Placa posterior p/ baixo	Max. 40°

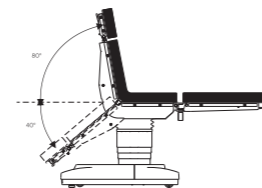

Placa de cabeça	
Percurso normal de placa de cabeça	Max. 45°
Percurso estendido de placa de cabeça	Max. 90°

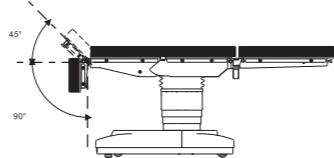

Posição flexionada	
Posição flexionada	220°
Trendelenburg	20°
Ponto de montagem p/ cima	20°

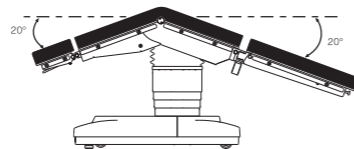

Elevador corporal (opcional)	
Elevador corporal para cima	Max. 120mm

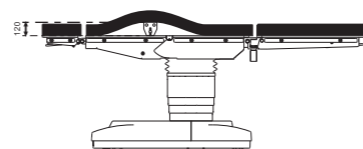

HyBase 6100

Mesa de operação

DISTRIBUIDOR:



Mindray é uma marca registrada da Shenzhen Mindray Bio-medical Electronics Co., LTD.
Hybase é uma marca registrada de propriedade da Nanjing Bio-medical Electronics Co., LTD.
©2009-2010 Shenzhen Mindray Bio-medical Co., LTD. Todos os direitos reservados.
PIN: PQR-Hybase 6100-630285-20110216

mindray

Mindray está relacionada na NYSE com o símbolo "MR"
Mindray Building, Keji 12th Road South, High-tech Industrial Park,
Nanshan, Shenzhen 518057, P.R. China
Tel: +86 755 26582888 Fax: +86 755 26582680
E-mail: intl-market@mindray.com Website: www.mindray.com

mindray
saúde ao alcance

HyBase 6100

Versátil mesa de operação elétrica

Exibição funcional do painel remoto



Mesa bloqueada



Mesa liberada



Deslocamento longitudinal



Deslocamento longitudinal



Mesa para cima



Mesa para baixo



Posição de Trendelenburg



Posição de Trendelenburg reverso



Virar à esquerda



Virar à direita



Placa posterior para cima



Placa posterior para baixo



Posição flexionada



Posição Reflex

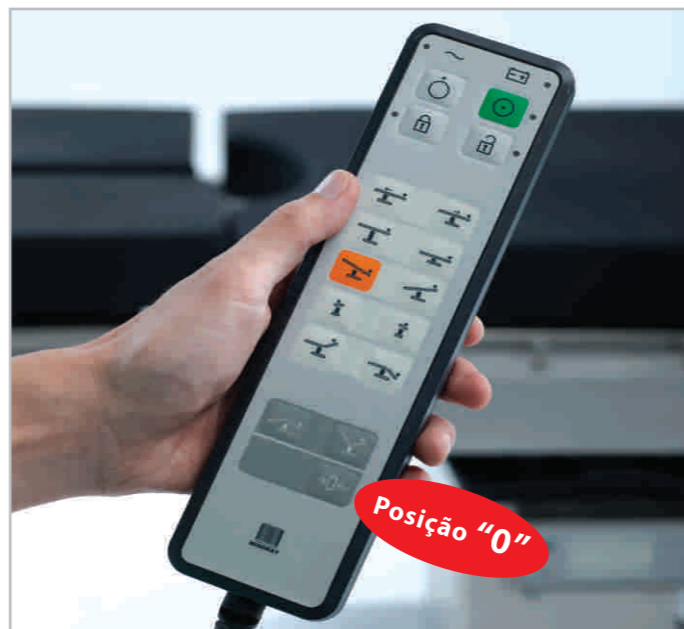

Descanso de cabeça para cima e para baixo

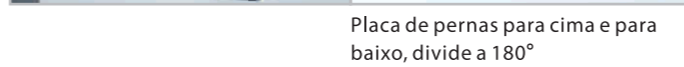

Placa de pernas para cima e para baixo, divide a 180°



Placas de pernas e cabeça apresentam as mesmas articulações e são completamente intercambiáveis

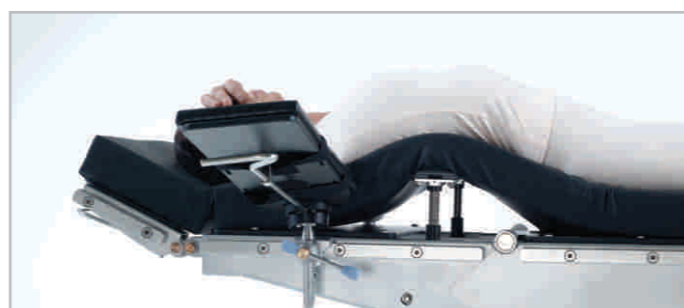

Elevador integrado para ponte torácica e de rins



Desenvolvida para situações cirúrgicas cada vez mais complexas, a HyBase necessita de menos esforço e tempo para posicionar o paciente de uma forma segura, confortável e eficiente. Atendendo às necessidades de cirurgiões e enfermeiras, a Mindray responde às demandas por uma solução total em mesa de operação com:

- Melhoria do colchão para aumentar o conforto dos pacientes
- Posicionamento seguro e eficiente dos pacientes
- Conhecimento para maximizar a versatilidade

- Colchão de decompressão com design antiestático, à prova de água e sem costuras
- Deslocamento longitudinal elétrico de 320 mm
- Capacidade de peso de 250 kg na posição normal
- Capacidade de peso de 190 kg na posição reversa
- Alimentação por bateria para 50 a 80 operações
- Posição de mesa baixa a 600 mm para neurocirurgias e cirurgias minimamente invasivas
- Sistema de freio elétrico com excelente estabilidade
- Retorno à posição original com um botão
- Posição flexionada e Reflex com um botão
- Placa de mesa radiolúcida para acesso liberado ao braço C
- Três painéis de controle, incluindo painel remoto, painel na coluna e pedais

HyBase 6100

Versátil mesa de operação elétrica



A mesa tem a parte superior radiolúcida com placa de perna em seção individual para procedimentos cardiovasculares



Placa de pélvis radiolúcida com extensão ortopédica

A almofada de posicionamento especializada diminui efetivamente a incidência de úlcera de decúbito

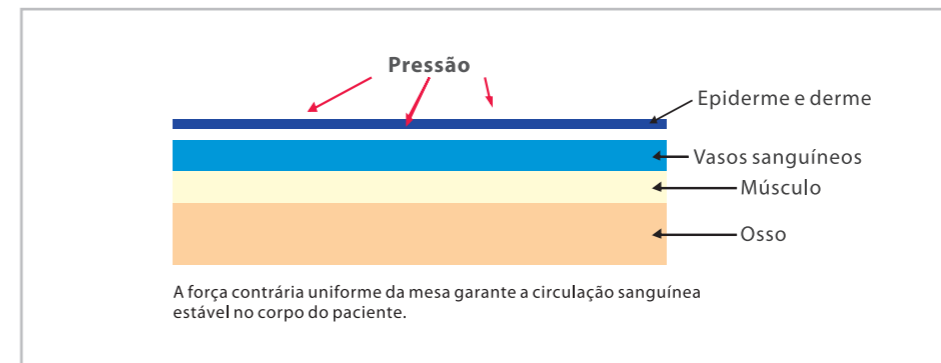
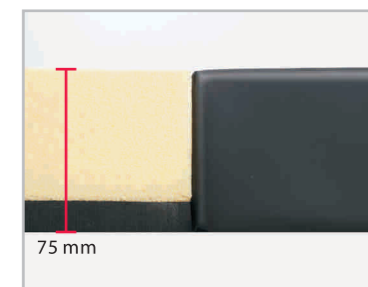

A almofada pode ser moldada de acordo com o corpo do paciente para fornecer força contrária uniforme e diminuir a força contrária de algumas partes salientes, como o sacro, o íliaco e o calcâneo.



Úlcera de decúbito

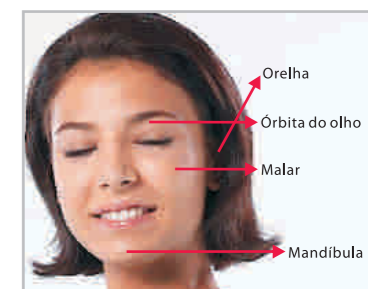
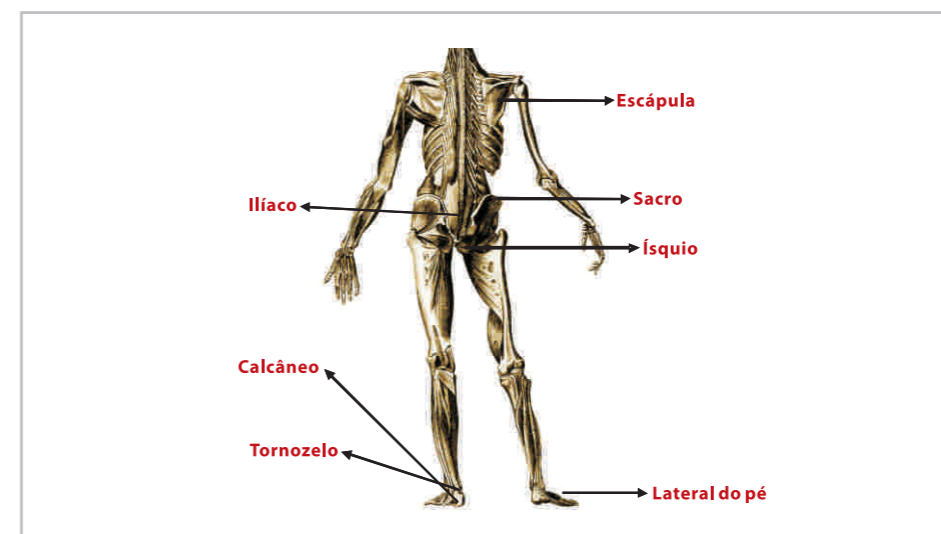

Partes faciais sujeitas a ferimentos

Cirurgias minimamente invasivas mais fáceis e confortáveis



Altura mínima de 600 mm para cirurgias minimamente invasivas



Posição de litotomia para Ginecologia e Urologia



Posição de joelhos para operação intervertebral ou cirurgia retal com 2 peças de suporte corporal pequeno e placas para pés



Elevador incorporado de 120 mm



Posição sentada para neurocirurgia



Posição de cadeira de praia



Suporte de cabeça para ENT e neurocirurgia

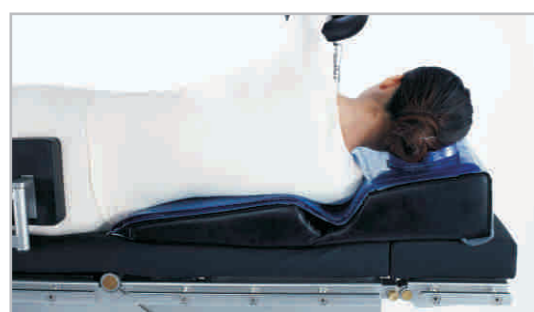

Utilize a almofada na posição lateral



Suporte de posição púbico



Utilize o suporte de perna para o braço superior



Posição inferior de 400 mm para ENT e neurocirurgia

Obs.: todas as posições de pacientes no folheto são somente exemplos e não representam pontos de vista médicos.

HyBase 6100

Acessórios de uso comum



0092-30-102646
Placa para braço (leve, uma peça com braçadeira universal radial)



0092-30-102656
Braçadeira universal (pesada, uma peça, radial)



0092-30-102645
Quadro de anestesia (leve, uma peça com braçadeira quadrada leve)



0092-30-102635
Suporte pesado para pernas, uma peça com braçadeira universal radial



0092-30-102634
Placa para braço (pesada, uma peça com braçadeira universal radial)



0092-30-102655
Braçadeira universal (pesada, uma peça, quadrada)



0092-30-102654
Quadro de anestesia (pesado, uma peça com braçadeira universal radial pesada)



115-005685-00(115-005683-00 PU)
Placa para perna em uma seção para colchão com núcleo de formato especial



0092-30-102648
Suporte de braço para posição lateral, uma peça com braçadeira universal radial



0092-30-102657
Braçadeira universal (leve, uma peça, quadrada)



0092-30-102643
Suporte para garrafa de infusão, uma peça com braçadeira universal



0092-30-102649
Suporte de ombro (esquerdo e direito, duas peças com braçadeira universal quadrada)



0092-30-102658
Braçadeira universal (leve, uma peça, radial)



115-005689-00
Quadro de anestesia em "U" (leve, uma peça com duas braçadeiras quadradas leves)



0092-30-102640
Tira de fixação, uma peça



0092-30-102637
Suporte para ombro esquerdo com almofada (pesado, uma peça com braçadeira universal quadrada)
0092-30-102671
Suporte para ombro direito com almofada (pesado, uma peça com braçadeira universal quadrada)

HyBase 6100

Acessórios de uso comum



0092-30-102638
Suporte corporal grande (pesado, uma peça com braçadeira universal quadrada)
0092-30-102669
Suporte corporal pequeno (pesado, uma peça com braçadeira universal quadrada)



0092-30-102650
Suporte corporal (esquerdo e direito, duas peças com braçadeira universal quadrada)



0092-30-102636
Placa para o pé esquerdo (pesada, uma peça com braçadeira universal quadrada)
0092-30-102667
Placa para o pé direito (pesada, uma peça com braçadeira universal quadrada)



115-005697-00
Bacia descartável para Ginecologia e Urologia



0092-30-102642
Adaptador de suporte de cabeça neurocirúrgico



115-005695-00
Suporte ajustável de cabeça em formato de ferradura



0092-30-102641
Fixador de caixa de raio-X (compatível com diversos tamanhos)



0092-30-102644
Pedal



0092-30-102639
Almofada de operação de disco intervertebral



115-005788-00
Almofadas de próstata

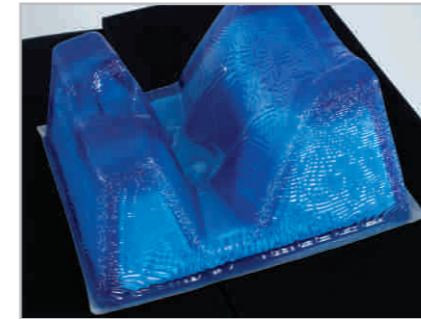

115-005864-00 Almofadas de cabeça de próstata (28x24x14cm)
115-005830-00 Almofadas de cabeça de próstata (25x20x10cm)



115-005885-00 Almofadas de cabeça em ferradura (20x7x7cm)
115-005887-00 Almofadas de cabeça em ferradura (14x5x3cm)
115-005889-00 Almofadas de cabeça em ferradura (8x3x2cm)



115-005910-00
Almofadas laterais



115-005814-00
Almofadas de calcanhar (uma peça)

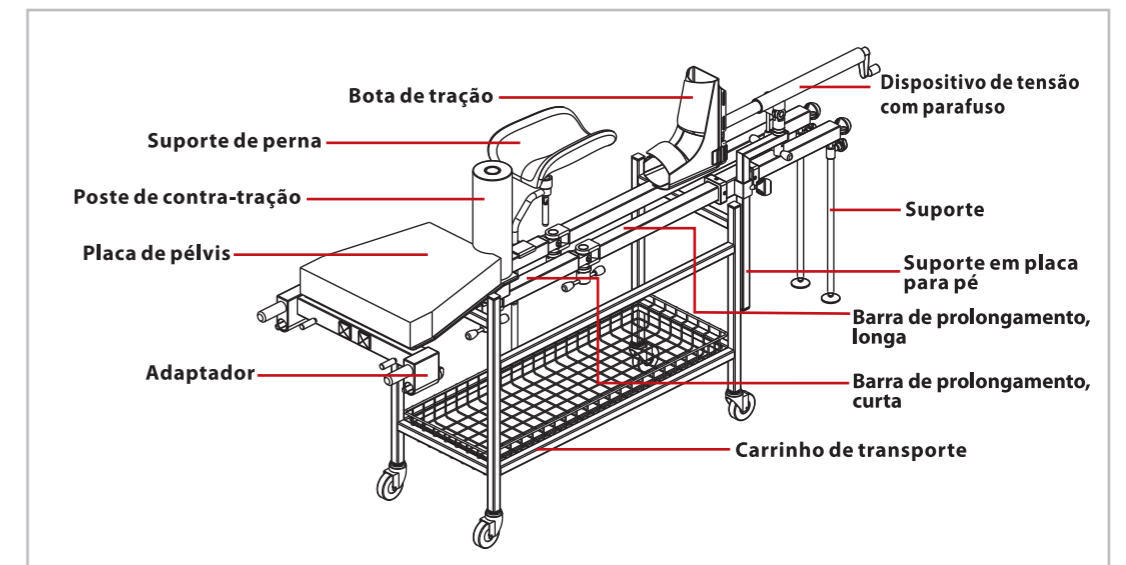

Extensão ortopédica
115-005691-00&115-005780-00 (Carrinho de transporte)